



QUICK INSTALLATION GUIDE

ENGLISH | NEDERLANDS | DEUTSCH | FRANÇAIS | ESPAÑOL | ITALIANO | PORTUGUÊS
POLSKI | ČESKY | SLOVENČINA | MAGYAR

SAFESCAN 6185

MONEY COUNTING SCALE

EINLEITUNG

Diese Kurzanleitung hilft Ihnen beim Einstieg zur Verwendung des Safescan 6185 und beschreibt die grundlegende Bedienungsweise zum Zählen von Münzen und Banknoten. Detaillierte Informationen zum Betrieb der Safescan 6185 finden Sie im Benutzerhandbuch, welches unter www.safescan.com zum Download bereitsteht. Da die Safescan 6185 über viele fortschrittliche Zähl- und Wägefunktionen verfügt, die nicht alle in dieser Schnellstartanleitung beschrieben werden, empfehlen wir, das Benutzerhandbuch herunterzuladen und zu Referenzzwecken zu speichern.



Um von www.safescan.com das Benutzerhandbuch herunterzuladen, öffnen Sie die Safescan 6185 Produktseite im „Online-Shop“ und wählen die Registerkarte „Downloads“. Alternativ besuchen Sie den Kundenservicebereich, klicken im Abschnitt „Service & Kontakt“ auf „Downloads“ und verwenden den Produktfinder, um die Downloads für die Safescan 6185 auszuwählen.

LIEFERUMFANG

Die Produktpackung enthält Folgendes:

- Safescan 6185 Zählwaage für Münzen und Banknoten
- Netzteil (12V/1A, 12 Watt)
- Geldfach
- Münzschale
- USB-Kabel (USB-A an Micro-USB)
- Anleitung für den Schnellstart

PRODUKT

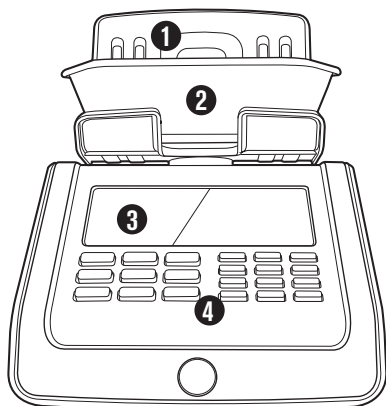

VORDERSEITE

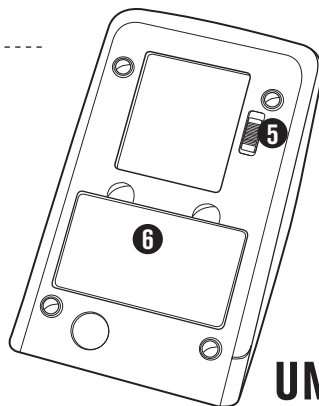

UNTERSEITE

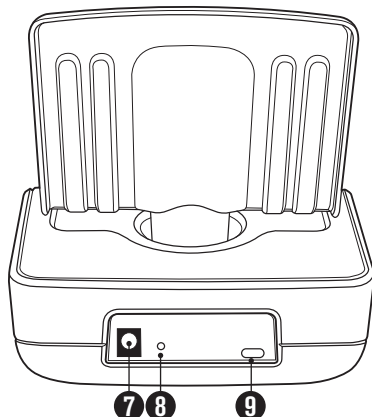

RÜCKSEITE

1. Geldfach
2. Münzschale
3. LCD-Anzeige
4. Tasten mit Ziffernblock
5. Transportsicherung
6. Batteriefach
7. Netzanschluss
8. Reset-Taste
9. USB-Port für den Anschluss an PC oder Drucker

INSTALLATION DES SAFESCAN 6185 (ERSTER EINSATZ)

- 1.** Entriegeln Sie die Transportsicherung.

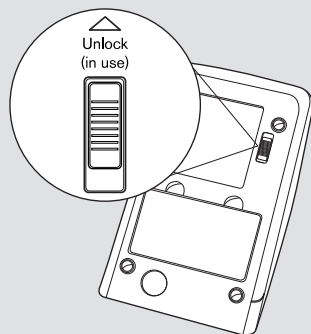

- 2.** Stellen Sie das Gerät auf eine flache und kipp sichere Unterlage.

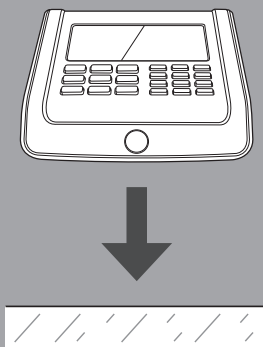

- 3.** Entfernen Sie die Plastikfolie

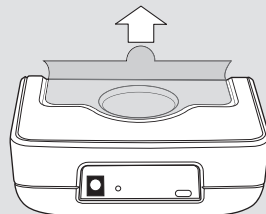

- 4.** Setzen Sie das Geldfach auf das Gerät.

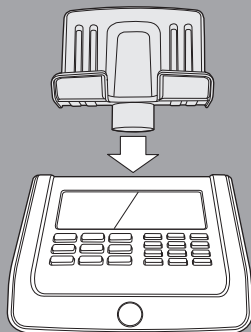

- 5.** Verbinden Sie das Netzteil mit dem Gerät und der Steckdose.

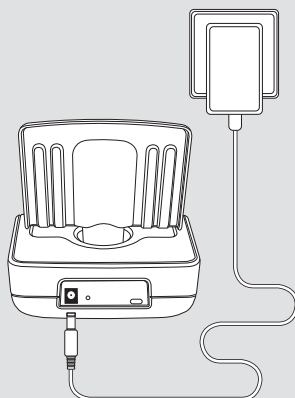

- 6.** Schalten Sie das Gerät durch Drücken der **EIN/AUS**-Taste ein.



BITTE BEACHTEN: BEIM EINSCHALTEN DES GERÄTES DARF **DIE MÜNZSCHALE NICHT AUF DER ABLAGE STEHEN.**

STARTBILDSCHIRM

7. 

① Softwareversion

② Version der Währungs- Gewichtstabelle

Die Versionsnummern der Software und Währungsgewichtstabelle können sich aufgrund kontinuierlicher Verbesserungen, zusätzlicher Funktionen oder Währungsaktualisierungen ändern. Unter www.safescan.com finden Sie regelmäßig Aktualisierungen von Software-Versionen.

EINSTELLUNG DER REGION

8. 

Wählen Sie die Region in der Sie Ihren Safescan 6185 verwenden.



Nutzen Sie die   Tasten um zwischen "EUROPE", "UK", "USA", "S-E ASIA" und "AUSTRALIA" zu wählen.

Druken Sie  zum Bestätigen.



WÄHRUNG WÄHLEN

9. 

Wählen Sie Ihre Standardwährung mit den   Tasten.

Druken Sie  zum Bestätigen.

Die 6185 wird neu gestartet. Nach dem Neustart wird das Gerät im Zählmodus mit der Nennwert der ersten Währung gestartet



ANZEIGE UND TASTEN

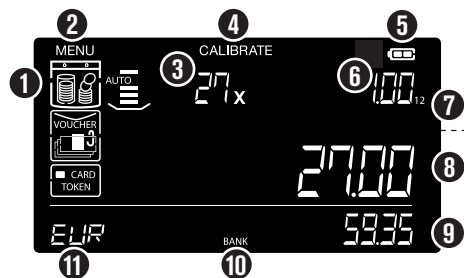

1. Barwert Gegenstände (Münzen, Banknoten und andere Zählartikel)
2. Einstellungs-menü
3. Menge
4. Kalibrationsmenü
5. Akkuladestand
6. Stückelung
7. Stückelungs-version
8. Aktueller Wert
9. Gesamtwert
10. Aktive Bank
11. Währung

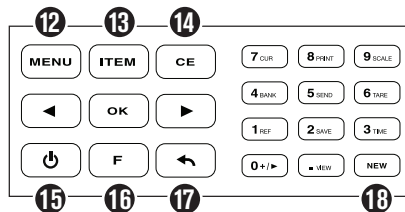

12. Auswahl Barwert-Gegenstand
13. Wechseln zwischen Münzen/Banknoten/anderen Zählartikeln
14. Eingabe löschen
15. EIN/AUS-Taste
16. Funktion (+ Zifferntaste)
17. Zurück
18. Neue Zählung

FUNKTIONSTASTE (SEKUNDÄRE FUNKTION DER ZIFFERTASTEN)

Durch Drücken auf **F** gefolgt von einer Zifferntaste kann die sekundäre Funktion der Zifferntasten ausgewählt werden.

Diese Funktionen sind:

- | | |
|--|--|
| 1 REF Zählungsreferenz festlegen | 6 TARE Aktuelles Gewicht im Fach ermitteln |
| 2 SAVE Aktuelle Zählergebnisse im Speicher speichern | 7 CUR Währung auswählen |
| 3 TIME Zeit und Datum (3 Sekunden lang) anzeigen | 8 PRINT Aktuelle Zählergebnisse ausdrucken |
| 4 BANK Bankwert (Anfangsbetrag Bargeld im Geldfach) festlegen | 9 SCALE Zum Wiegemenü |
| 5 SEND Keine (weitere Funktion nicht verfügbar) | • VIEW Gespeicherte Zählergebnisse anzeigen |
| | 0 +/- Auto ADD/Auto NEXT ein-/ausschalten |

Eine detaillierte Erklärung der Funktionstasten finden Sie in der vollständigen Bedienungsanleitung.

INTUITIVE BENUTZEROBERFLÄCHE

Die intuitive Benutzeroberfläche des 6185 leitet Sie durch alle nötigen Auswahl- und Zählvorgänge.

Wenn eine bestimmte Aktion oder Eingabe seitens des Benutzers nötig wird, beginnen zwei Pfeile im entsprechenden Feld auf der Anzeige zu blinken. Schalten Sie einfach über die Tasten **◀ ▶** zur gewünschten Auswahl, und drücken Sie **OK**, um die Auswahl zu bestätigen.





ZÄHLANWEISUNGEN

Anmerkung: Lassen Sie eine Stückelung auf einmal zählen. Achten Sie für eine effiziente Zählung darauf, dass Münzen oder Banknoten vorher sortiert wurden. Verwenden Sie für die Münzzählung immer den Münzbehälter.

MÜNZZÄHLUNG

1. Schütten Sie die Münzen in den Münzbehälter und stellen Sie diesen auf das Geldfach.
2. Die Menge und der Wert der Münzen wird angezeigt. Wenn das Gerät die Zählung beendet hat, ertönt ein Piepton.
3. Nehmen Sie den Münzbehälter wieder ab. Das Zählergebnis wird zum Gesamtbetrag addiert. Zur Bestätigung ertönt ein zweifacher Piepton.

Das 6185 geht automatisch zur nächsten Münz-Stückelung über. Alternativ können Sie über die   Tasten eine andere Stückelung auswählen.

Nachdem die Stückelung mit dem höchsten Wert gezählt wurde, geht die 6185 automatisch zur Banknotenstückelung mit dem niedrigsten Wert über.

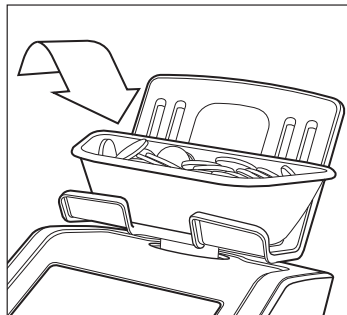

BANKNOTENZÄHLUNG

1. Legen Sie die Banknoten in kleinen Chargen auf das Geldfach. Ein Piepton bestätigt die Zählung.
2. Lassen Sie den ersten Stapel auf das Geldfach und fügen Sie den nächsten Stapel der gleichen Nennwert hinzu.
3. Fügen Sie weitere Stapel hinzu, bis alle Banknoten der ausgewählten Nennwert gezählt wurden.
4. Nehmen Sie alle Banknoten auf einmal aus dem Geldfach. Zur Bestätigung ertönt ein Piepton, und der Wert wird zur Gesamtsumme hinzuaddiert.

Das 6185 geht automatisch zur nächsten Banknotennennwert über.

5. Wenn zu viele Banknoten auf die Plattform gelegt oder ein unlogisches Gewicht festgestellt wurde, ist die 6185 eventuell nicht in der Lage, die korrekte Menge an Banknoten auf der Plattform zu bestimmen. Die folgenden Meldungen können angezeigt werden:

„REMOVE SOME“ (einige entfernen): Nehmen Sie ein paar Banknoten von der Plattform, bis die 6185 die richtige Menge an Banknoten ermitteln konnte. Legen Sie weitere Banknoten in kleinen Mengen auf die Plattform.

„REMOVE X - Y PCS“ (Y Stück entfernen): Entfernen Sie so viele Banknoten von der Plattform wie vorgeschlagen, bis die 6185 die richtige Menge ermitteln konnte. Legen Sie weitere Banknoten in kleinen Mengen auf die Plattform.

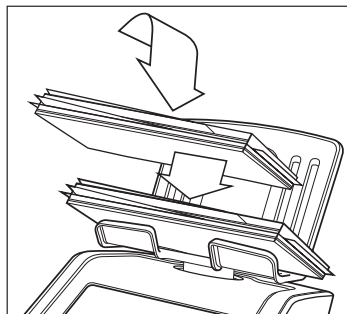



Alte und neue Euro-Banknoten müssen vor dem Zählen nicht getrennt werden.

ZÄHLUNG ANDERER GELDWERTER GEGENSTÄNDE



Das Safescan 6185 kann auch so konfiguriert werden, dass andere geldwerte Gegenstände wie Schecks, Zahlungskarten, Münzrollen, gebündelten Banknoten und viele andere Gegenstände gezählt werden können. Weitere Informationen finden Sie in der vollständigen Benutzerhandbuch.

ZÄHLUNG BEENDEN



AKTUELLE ZÄHLERGEBNISSE ANZEIGEN

Verwenden Sie die Tasten   und , um sich die Zählergebnisse pro Stückelung anzusehen.

SPEICHERN DER ZÄHLERGEBNISSE

Drücken Sie  und . Die 6185 speichert die Ergebnisse in ihrem Speicher. Der Speicherplatz der Ergebnisse wird angezeigt. Nach zwei Sekunden kehrt das Gerät in den Zählmodus zurück.



ZÄHLERGEBNISSE AUF DEM OPTIONALEN SAFESCAN TP-230-DRUCKER AUSDRUCKEN

Drücken Sie  und , um die aktuellen Zählergebnisse auszudrucken.

ZÄHLERGEBNISSE IN DIE OPTIONALE SAFESCAN-SOFTWARE ZUR GELDZÄHLUNG LADEN

Führen Sie die Software zur Geldzählung auf Ihrem PC aus und wählen Sie Bericht -> Zählraten oder klicken Sie auf das Zählratensymbol, um die Zählraten aus der 6185 in die Software zu laden.

BEGINN EINER NEUEN ZÄHLUNG

1. Drücken Sie  auf der Tastatur, um mit einer neuen Zählung zu beginnen. Im Bildschirm blinkt der Text **NEW COUNT** (Neue Zählung). Drücken Sie , um zur aktiven Zählung zurückzukehren.
2. Drücken Sie , um zu bestätigen und die neue Zählung zu starten.

TECHNISCHE DATEN:

Funktionen

Zählwaage zum Zählen von Münzen, Banknoten, Scheckwerten, Kreditkartenwerten, Gutscheinen, Wertmarken und sonstigem Wägegut.

Kann auch als Präzisionswaage verwendet werden (Anmerkung: Die Wägefunktion ist nicht geeicht und nicht für den Einsatz im Einzelhandel freigegeben).

Währungen

EUR, GBP, USD, AUD, CHF, PLN, HUF, BGN, CZK, RON, SEK, NOK, DKK

Maße (LxBxH)

24,5 x 15,1 x 15,4 cm

Anzeige

3,3-Zoll-LCD mit hohem Kontrast

Schnittstelle

Micro-USB

Energieversorgung

Netzteil 12V/1A

Stromverbrauch

Max. 2,4 W im Betriebsmodus (ohne Akkuaufladung)

Max. 12 W im Betriebsmodus (einschließlich Akkuaufladung)

Max 36 mW im Standby-/Ruhemodus

Betriebstemperatur

0 - 40 °C

Lagertemperatur

-25 ~ 55 °C

Maximale Tragkraft

3,5 kg

Maximale Wägepräzision

0,1 g

Nettogewicht

1,2 kg

Zertifizierung

CE, RoHS

OPTIONAL

Wiederaufladbarer Akku

Safescan LB-205 Li-Polymer-Akku

Thermo-Belegdrucker

Safescan TP-230

Geldzähl-Software

Safescan MCS

Münzbehälter

Safescan 4141CC, zur Verwendung mit Safescan Kassenlade LD/SD/HD-4141- 33,5 g
Behältergewicht

Safescan 4617CC, zur Verwendung mit Safescan Kassenlade SD-4617S - 33,5 g gewicht

SUPPORT

HABEN SIE NOCH FRAGEN? BENÖTIGEN SIE TECHNISCHE UNTERSTÜTZUNG?

Bitte lesen Sie zuerst in der offiziellen Bedienungsanleitung der Safescan 6185 nach, die unter www.safescan.com zum Download bereitsteht. Sie enthält eine ausführliche Bedienungsanleitung, eine umfassende Erklärung aller Zählfunktionen des 6185 sowie eine Anleitung zur Fehlerbehebung.

Unser Support-Team steht telefonisch während der Bürozeiten (Zeitzone GMT +1) oder per E-Mail zur Verfügung und beantwortet gerne Fragen zur Benutzung Ihres Safescan-Geräts. Weitere Informationen erhalten Sie unter www.safescan.com.

Bitte halten Sie bei einem Anruf oder bei einem E-Mail-Kontakt mit unserem Supportcenter die folgenden Informationen bereit: Modellnummer, Teilenummer, Seriennummer (siehe Produktaufkleber auf der Unterseite des Geräts), Softwareversion, Kaufdatum.

SAFESCAN® is a registered trademark of Solid Control Holding B.V.

No part of this manual may be reproduced in any form, by print, copy or in any other way without prior written permission of Solid Control Holding B.V. Solid Control Holding B.V. reserves all intellectual and industrial property rights such as any and all of their patent, trademark, design, manufacturing, reproduction, use and sales rights. All information in this manual is subject to change without prior notice. Solid Control Holding B.V. is not liable and/or responsible in any way for the information provided in this manual.

www.safescan.com
info@safescan.com