

Montageanleitung

Für VisuLine Schreib- und Pinntafeln zur direkten Wandmontage



Abb. 1



Ab einer Breite >2,5 werden sechs Aufhänger zur Montage benötigt

Blatt / von
1 / 2

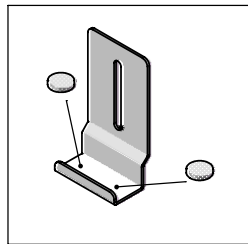
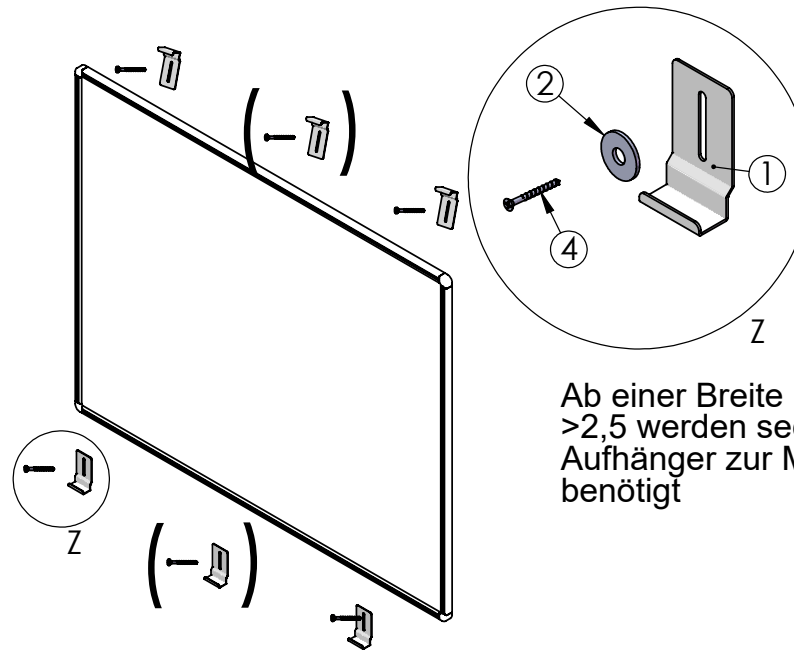
Werkzeuge

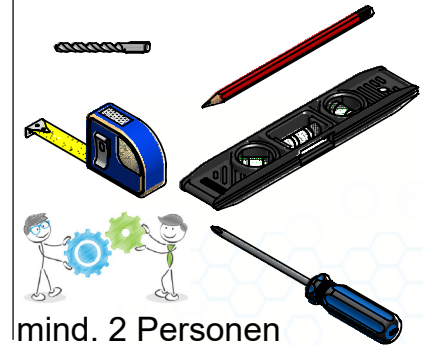

mind. 2 Personen

Zubehör

- 4x / 6x ①
Aufhängewinkel
- 4x / 6x ②
Unterlegscheibe
- 4x / 6x ③
Kunststoffdübel S8
- 4x / 6x ④
Senkkopfspanplattenschraube
- 8x / 12x ⑤
Schaumstoffstopper

1. Kleben Sie die Schaumstoffstopper ⑤ auf die Aufhängewinkel ① wie in Abb. 1 gezeigt.
2. Halten Sie die Tafel an die gewünschte Position und zeichnen Sie mit Bleistift die Ecken unten links, unten rechts und außerdem die Mitte (wenn benötigt) (ermitteln mit Metermaß) des unteren Rahmens an.
3. Entfernen Sie die Tafel von der Wand und bohren Sie mit Hilfe der Bohrschablone die Bohrungen in die Wand.
4. Dübel in Bohrungen einstecken. Anschließend schrauben Sie die Aufhängewinkel mit ② und ④ an die Wand.(Detail Z)
5. Stellen Sie die Tafel in die unteren Aufhänger und zeichnen Sie die oberen Ecken, sowie die Mitte (wenn benötigt)(ermitteln mit Metermaß)mit Bleistift an die Wand an.
6. Entfernen Sie die Tafel von der Wand und bohren Sie mit Hilfe der Bohrschablone die soeben angezeichneten zwei/drei Bohrungen.
7. Dübel in Bohrungen einstecken. Schrauben Sie die Winkel mit ② und ④ an die Wand(Detail Z).
8. Stellen Sie die Tafel in die unteren 2 / 3 Aufhänger (leicht gekippt). Schieben Sie die oberen Aufhänger im Langloch nach oben. Tafel an die Wand kippen und die oberen Aufhänger wieder nach unten schieben.

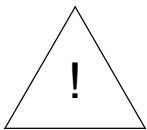

Eine nicht ordnungsgemäße Montage kann zu Sach- bzw. Personenschäden führen.

Achten Sie auf geeignete Dübel für die Montagewand.

Wählen Sie den Standort unter Berücksichtigung von Strom-, Wasser-, oder Gasleitungen in der Wand.

Pflege und Reinigungshinweise für Whiteboard-Oberflächen

Grundreinigung:

Vor der ersten Verwendung sollte die Tafel grundgereinigt werden.

Reinigen Sie die Oberfläche gründlich mit einem hochwertigen Whiteboard-Reiniger und einem weichen Tuch. Anschließend wischen Sie die gesamte Oberfläche mit sauberem, klarem Wasser nach und trocknen sie mit einem weichen Tuch.

Allgemeine Pflege und Reinigung:

Reinigen Sie die Oberfläche immer gründlich, bevor Sie darauf schreiben.

Das Board darf nur mit speziellen Whiteboard-Markern beschriftet werden.

Verwenden Sie Marker mit ausreichend Tinte in Reserve - ausgetrocknete Stifte lassen sich schlecht von der Oberfläche entfernen.

Zum Entfernen der Beschriftung mindestens 10-20 Sekunden warten, bis die Farbe der Marker trocken ist.

Entfernen Sie die Beschriftungen mit einem sauberen Tuch. Üben Sie beim Wischen Druck aus und machen Sie kreisförmige Bewegungen, um eine optimale Reinigung zu erzielen.

Je nach Nutzung des Whiteboards muss die Oberfläche unterschiedlich oft grundgereinigt werden. (Zur Grundreinigung folgen Sie dem Reinigungshinweis vor der ersten Verwendung, wie oben beschrieben.)

Wird die Oberfläche täglich genutzt, sollte die Oberfläche täglich mit einem Whiteboard-Reiniger gesäubert werden.

Benutzen Sie spezielle Whiteboard-Reiniger und keine Haushaltreiniger oder aggressive Reinigungsmittel.

Die Verwendung eines nicht geeigneten Reinigers kann zu einer schlechten Trockenlösbarkeit führen, da sich auf der Oberfläche Rückstände des Reinigers ansammeln.

Erfolgt keine gründliche Reinigung, wird die Trockenabwischbarkeit der Oberfläche mit zunehmender Nutzung beeinträchtigt.

Verwenden Sie keine Kugelschreiber oder spitze Gegenstände!



Bohrschablone

Für VisuLine Schreib- und Pinntafeln zur direkten Wandmontage

Montage der Tafel - Aufhänger

ANDERS+KERN

Oben links

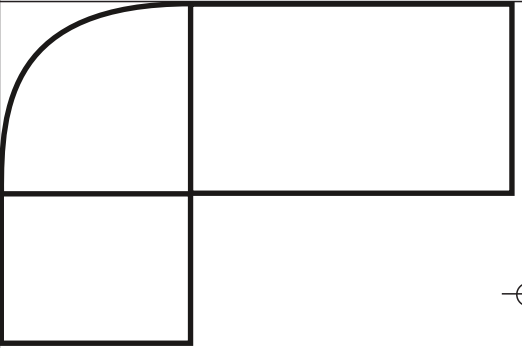

Oben mitte

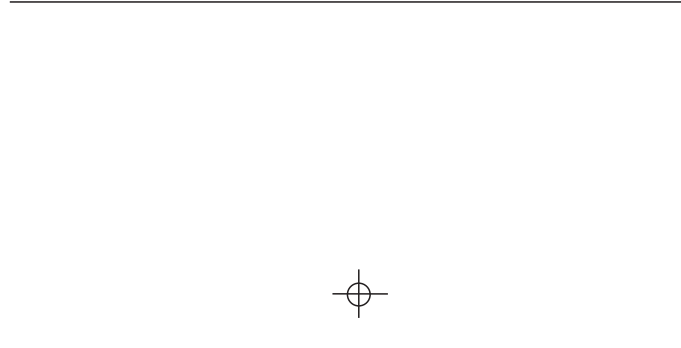

Oben rechts

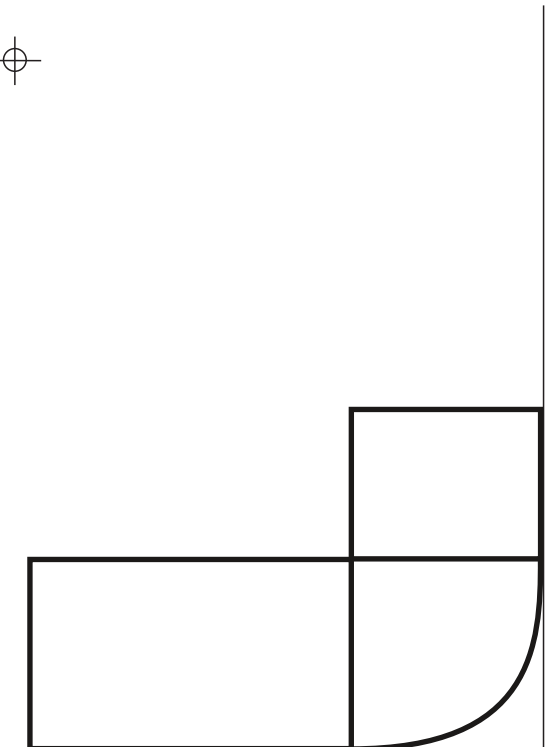
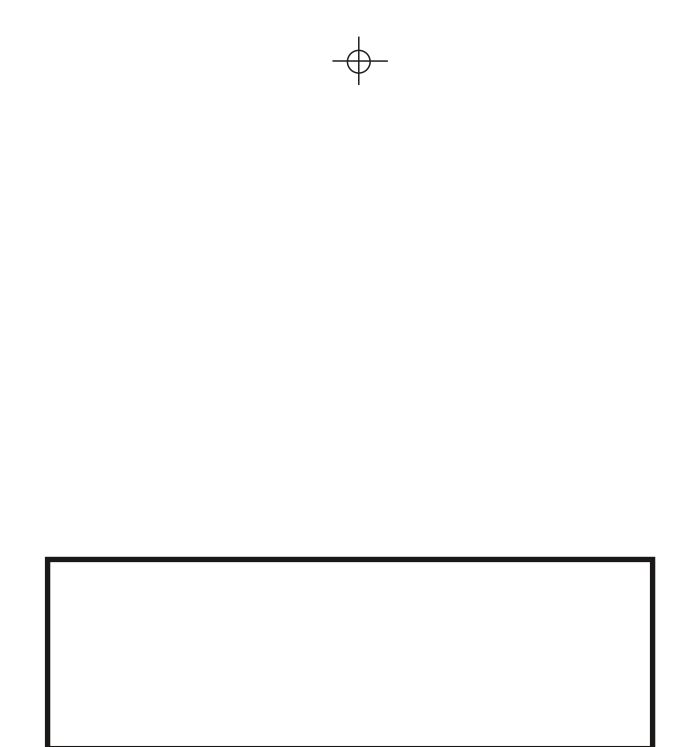
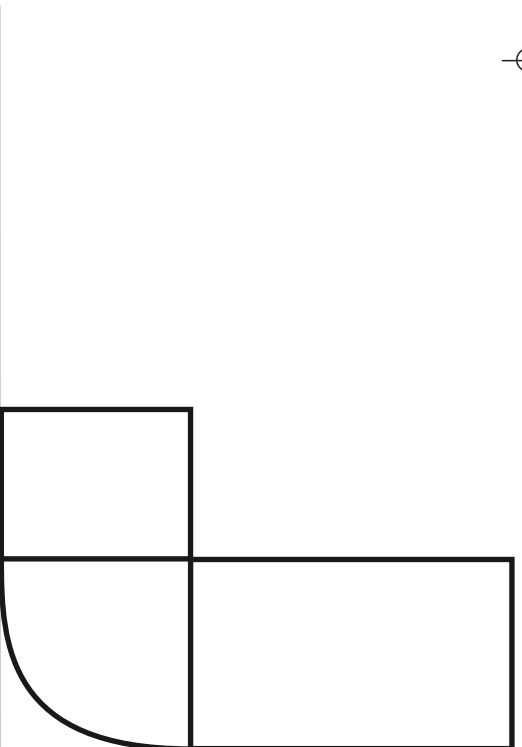
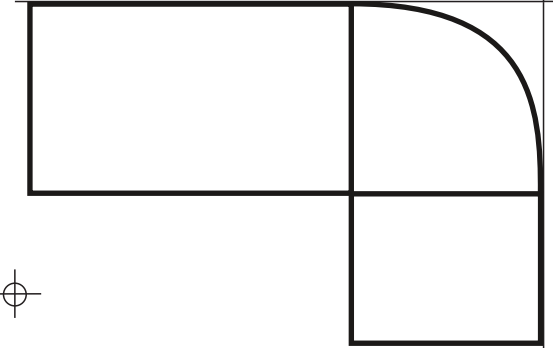

Unten links

Unten mitte

Unten rechts

Mittlere Bohrungen werden nur benötigt wenn Tafel breiter als 2,5m